

特性说明

- 适用于无尘室 ISO Class 2 等级环境
- 运动平稳适合定位与扫描应用需求^[注]
- 标准模组简易搭配设计
- 可支援长行程^[注] (行程最高至2.7 m)

注: 透过 E2 驱动器速度误差补偿功能使误差 <1%



窄 80 mm 最窄底座宽度 **快 2 m/s** 最大速度 **准 $\leq \pm 1 \mu\text{m}$** 最佳重现精度 **净 ISO Class 2** 适用无尘室应用

编码模式

LMSSA-08 S050-1-800-G5.3A-P-B-A0000

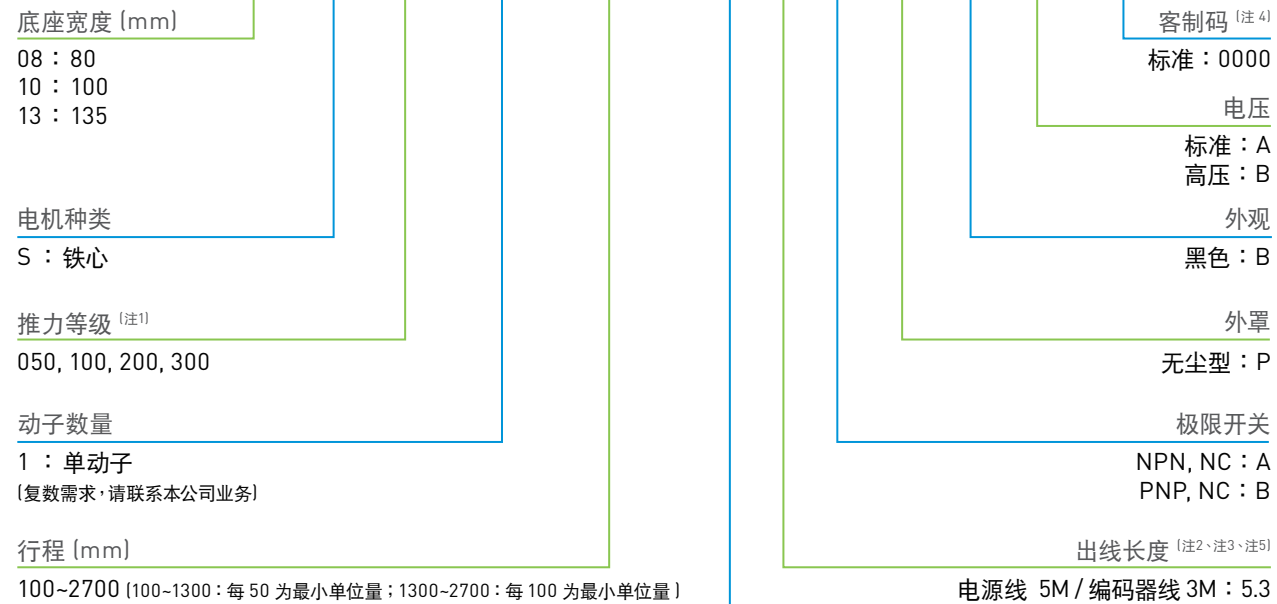

底座宽度 (mm)
08 : 80
10 : 100
13 : 135

电压
标准 : A
高压 : B

电机种类
S : 铁心

推力等级^[注1]
050, 100, 200, 300

动子数量
1 : 单动子
(复数需求, 请联系本公司业务)

行程 (mm)
100~2700 (100~1300 : 每 50 为最小单位量; 1300~2700 : 每 100 为最小单位量)

编码器
A : 模拟光栅
D : 模拟磁栅
V : 数位磁栅 1 μm
G : 数位光栅 1 μm
K : 数位光栅 0.1 μm
P : 绝对光栅 0.5 μm (BiSS-C)
R : 绝对磁栅 1 μm (BiSS-C)

出线长度^{[注2]、[注3]}
电源线 5M / 编码器线 3M : 5.3

注:
1. 电机推力规划有各适用底座宽度, 详细请参阅产品规格表。
2. 编码器出线为 D-sub 公接头, 与驱动器搭配需加购编码器延长线, 该延长线不在 LMSSA 平台内。
3. 出线长度为元件端开始算起。从移动部出线的长度会减少 0.5 m, 例: 线长 3 m \rightarrow 2.5 m; 5 m \rightarrow 4.5 m; 7 m \rightarrow 6.5 m。
4. 可客制集中打油 (I13 系列)。
5. 电源线标准 5 m, 可以 m 为单位客制线长。编码器线标准 3 m, 无客制。

选型辅助图(水平安装)

负载与加速度曲线图

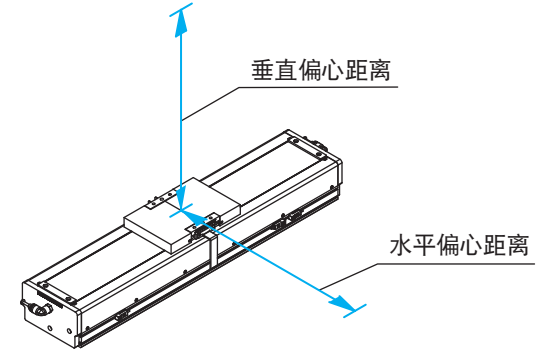
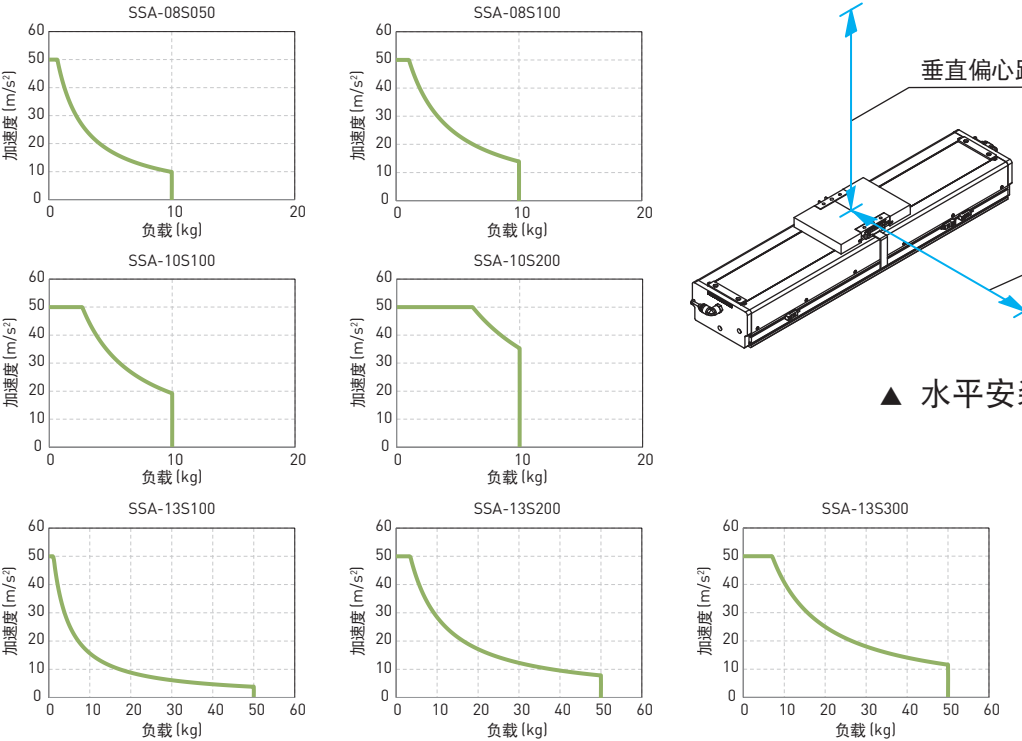

▲ 水平安装示意图

行程与速度曲线图

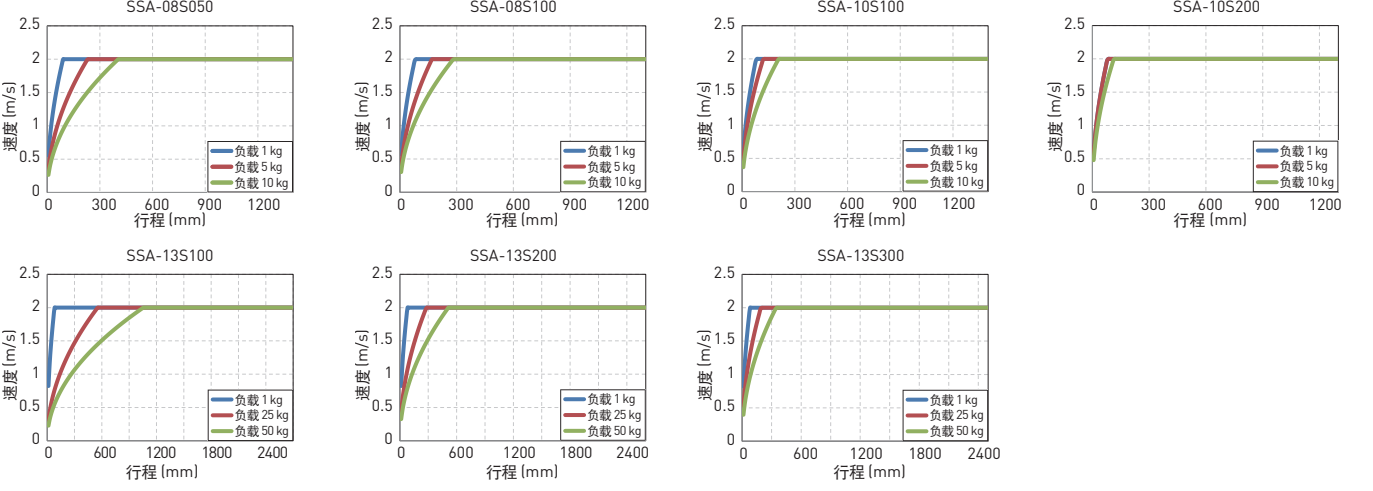

偏心负载能力曲线图

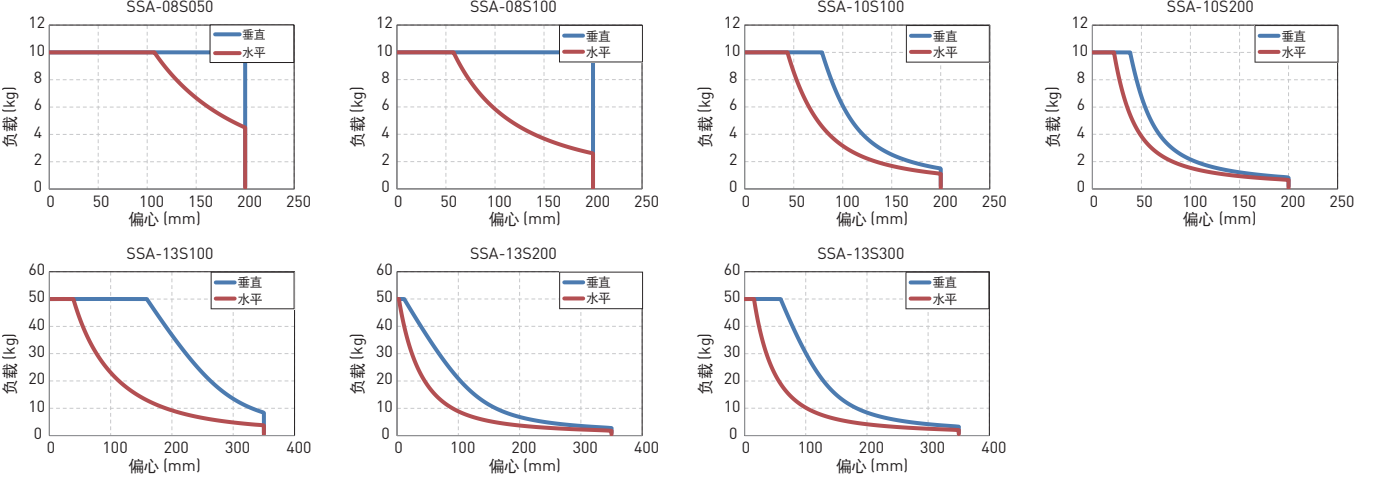

产品系统架构图



注: PROFINET® 为 PROFIBUS & PROFINET International (PI) 的注册商标; MECHATROLINK-III 为 MECHATROLINK 协会的注册商标; EtherCAT® 为 Beckhoff Automation 的注册商标; 仅 E1 系列支援 PROFINET 及 MECHATROLINK; SIEMENS, YASKAWA, KEYENCE, BECKHOFF, ACS, OMRON, TRIO 皆为上述公司各自的商标。

HIWIN® MIKROSYSTEM

低发尘设计-符合 ISO Class 2

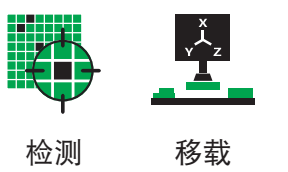
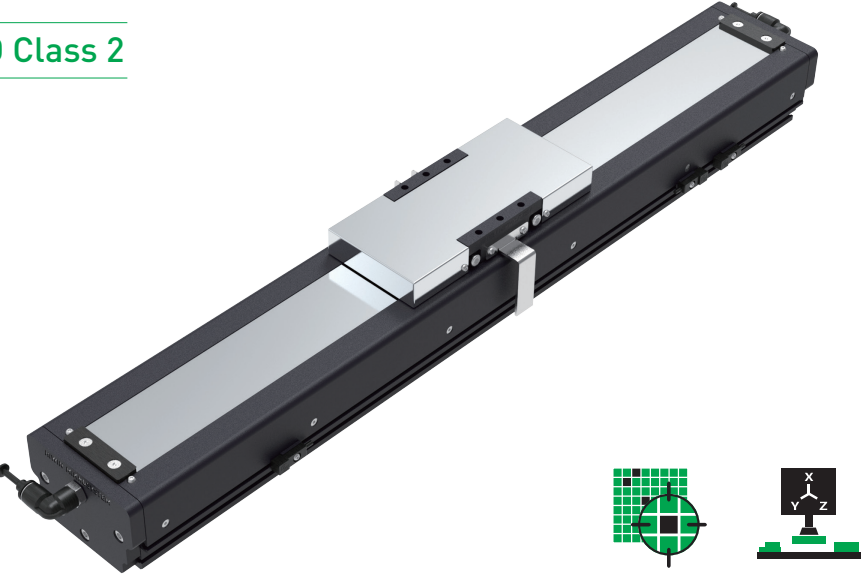

HIWIN® MIKROSYSTEM 全球销售暨服务据点

大银微系统股份有限公司
HIWIN MIKROSYSTEM CORP.
Tel: +886-4-23550110
Fax: +886-4-23550123
www.hiwinmikro.tw
business@hiwinmikro.tw

上银科技(中国)有限公司
HIWIN TECHNOLOGIES (CHINA) CORP.
江苏省苏州市苏州工业园区夏庄路2号
Tel: +0512) 8068-5599 Fax: +0512) 8068-9858
www.hiwin.cn business@hiwin.cn

德国 欧芬堡
HIWIN GmbH
OFFENBURG, GERMANY
www.hiwin.de
www.hiwin.eu

意大利 米兰
HIWIN S.r.l.
BRUGHERIO, ITALY
www.hiwin.it

新加坡
HIWIN SINGAPORE
SINGAPORE
www.hiwin.sg

瑞士 沃纳
HIWIN Schweiz GmbH
JONA, SWITZERLAND
www.hiwin.ch

韩国 水原·昌原
HIWIN KOREA
SUWON - CHANGWON, KOREA
www.hiwin.kr

捷克 布尔诺
HIWIN s.r.o.
BRNO, CZECH REPUBLIC
www.hiwin.cz

以色列 海法
Mega-Fabs Motion Systems, Ltd.
HAIFA, ISRAEL
www.mega-fabs.com

美国 芝加哥
HIWIN USA
CHICAGO, U.S.A.
www.hiwin.com

法国 史特拉堡
HIWIN FRANCE
STRASBOURG, FRANCE
www.hiwin.fr

立即使用
SSA 选型程式!



